

제12회 한국국제건설기계전

프리미엄 조립부스

A형 부스 안내서

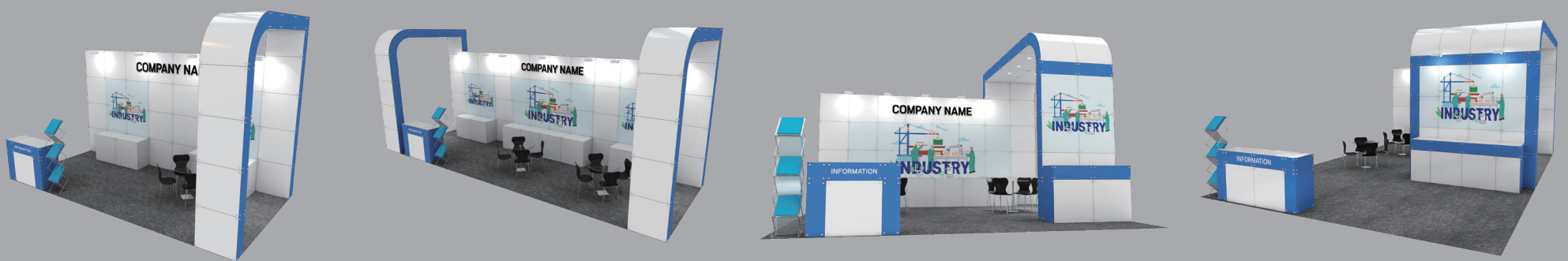

제12회 2024.10.24(목)-27(일)
한국국제건설기계전

※ 아래의 그림은 연출된 이미지로써 실제와 다소 차이가 있을 수 있습니다.

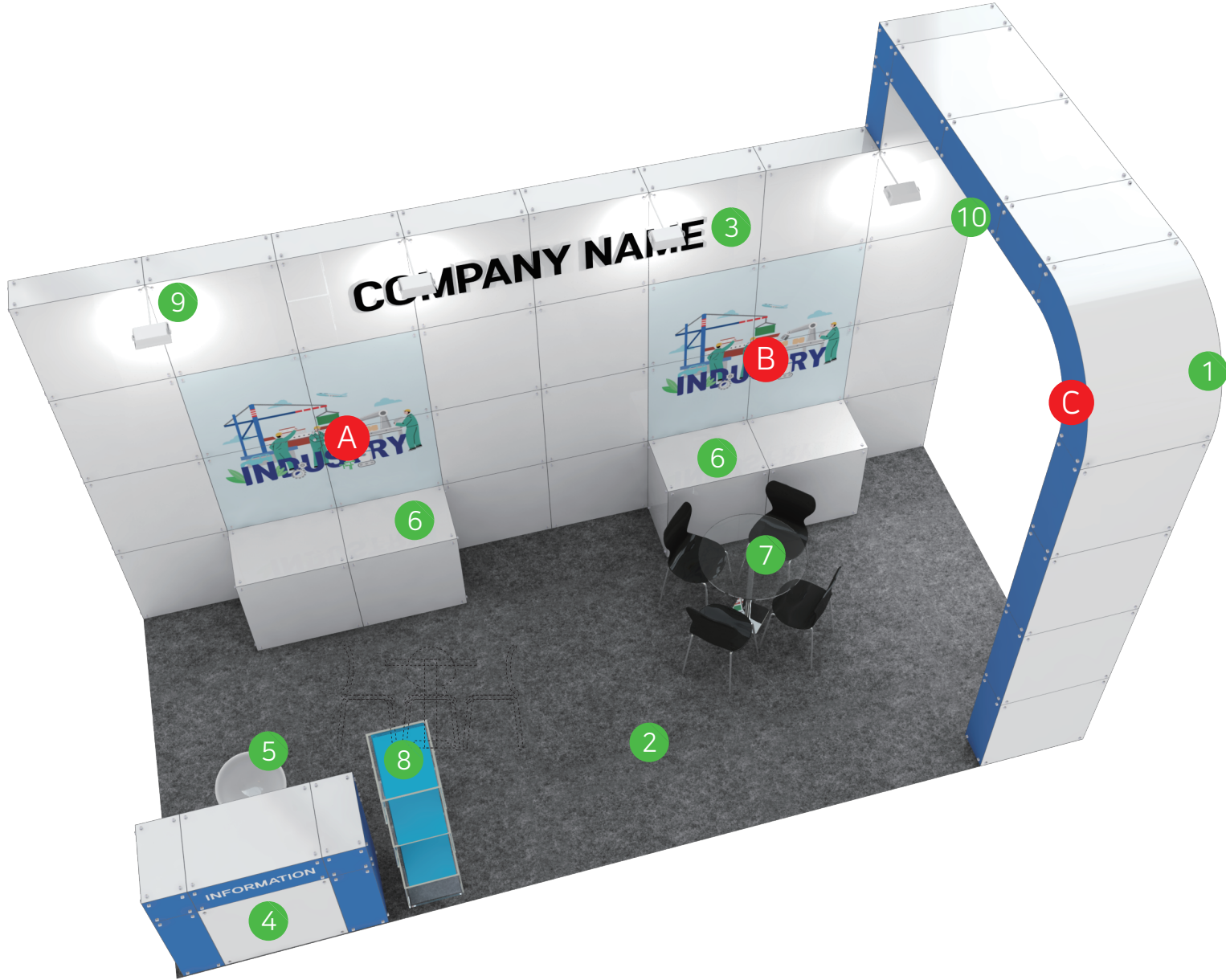

옵션사항

- A** (유료) 그래픽 출력
1.496m X 1.496, 켈지
- B** (유료) 그래픽 출력
1.496m X 1.496, 켈지
- C** (무료) 부스 칼라 3가지 칼라중 선택



기본제공사항

NO	품명	사양	수량
1	구조	구조 및 마감 6m X 3m X 3.75m(H) 블록, AL복합패널, 강화유리	1식
2	바닥	바닥 6m X 3m 회색 방염파이텍스	18m ²
3	사인	상호사인 텍스트 검정 시트커팅 가로:3m 세로:0.75m 이내	1개소
4	집기	인포메이션 1.25m X 0.5m X 1m(H) 블록	1개
5		에어 빠스틀 Φ0.45 X 0.665~0.88(H)	1개
6		진열테이블A 1.5m X 0.5m X 0.75(H) 블록 (고정식)	2개
7		상담테이블(4인석) φ 0.75m X 0.73m(H), 의자4개	1식
8		카다로그꽂이 접이식 0.225m X 0.31 X 1.47m(H)	1개
9	전기	H.Q.I LED 50W	4개
10		매입등 LED 10W	3개
11		콘센트 220V 2구	2개
12		전력 220V 단상	2kW

※ 상기 외 추가사항은 별도의 비용이 발생합니다.

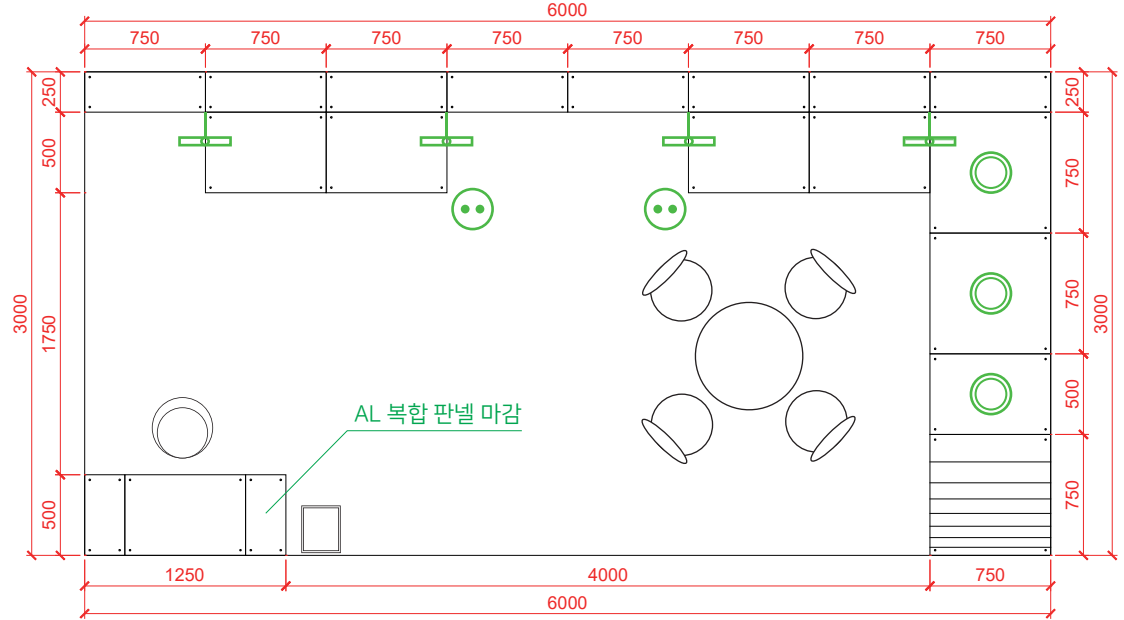
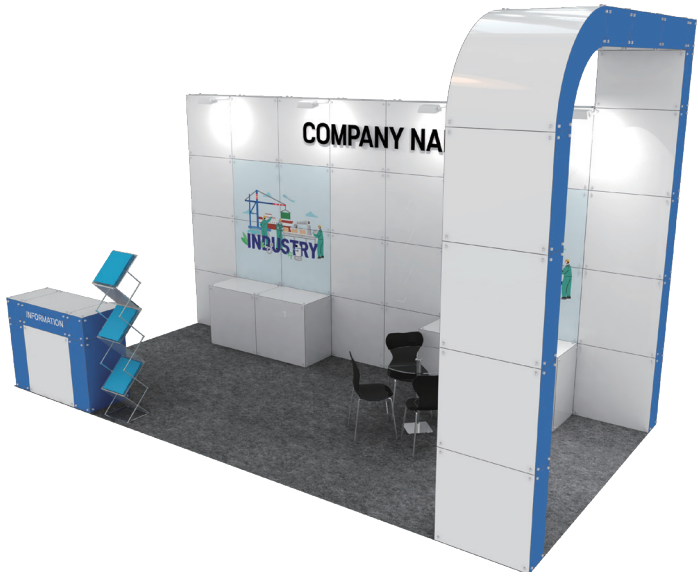

평면도
Scale: none

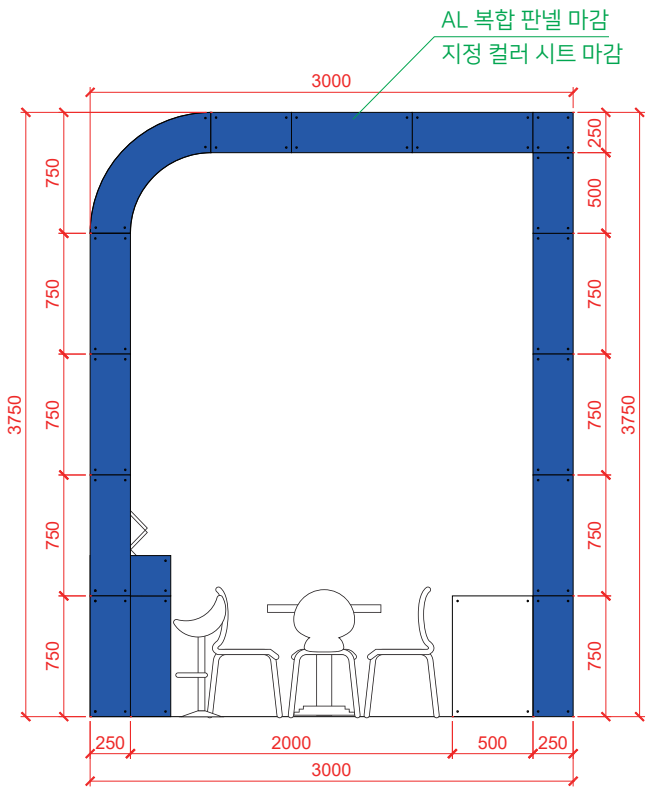

입면도(우)
Scale: none

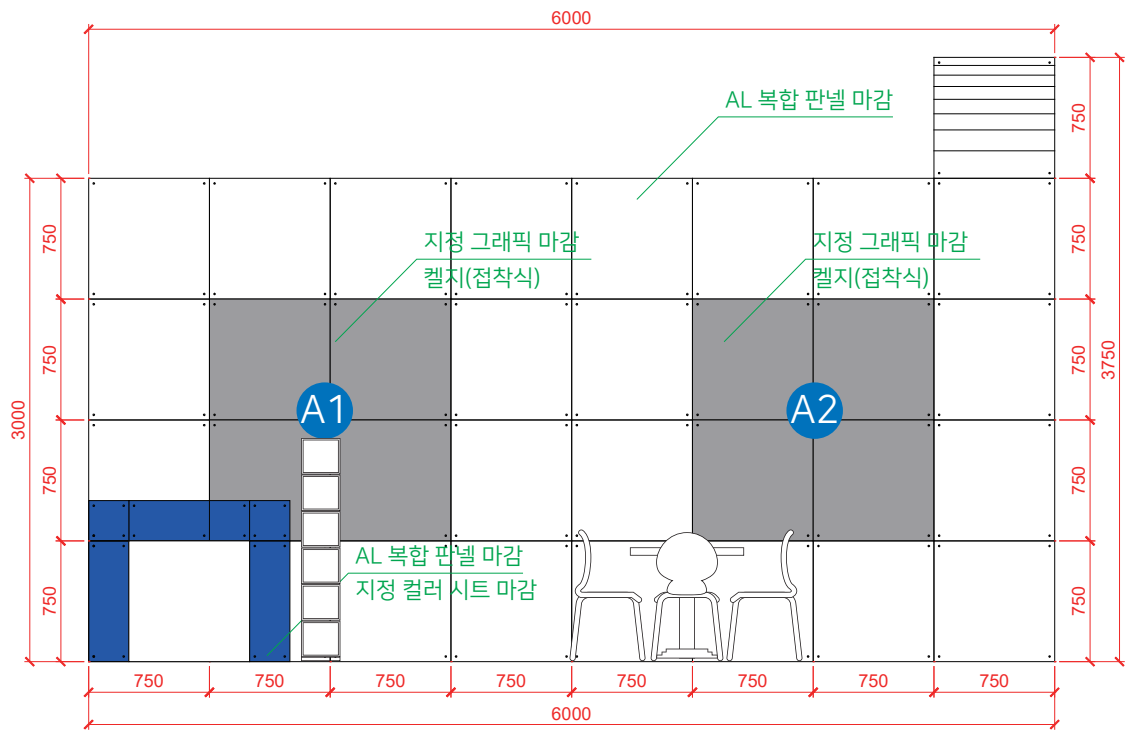

정면도
Scale: none

A1 그래픽(출력)규격: 1500mm X (H)1500mm
소재 : 켈지

A2

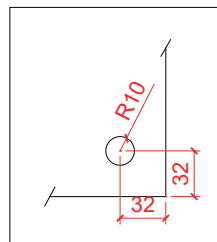
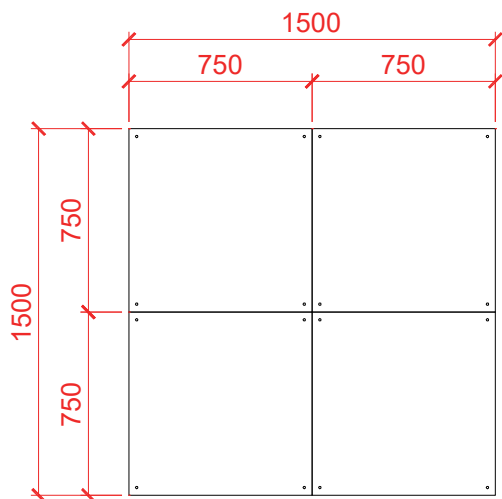

타공 규격 및 위치

※ 아래의 그림은 연출된 이미지로써 실제와 다소 차이가 있을 수 있습니다.

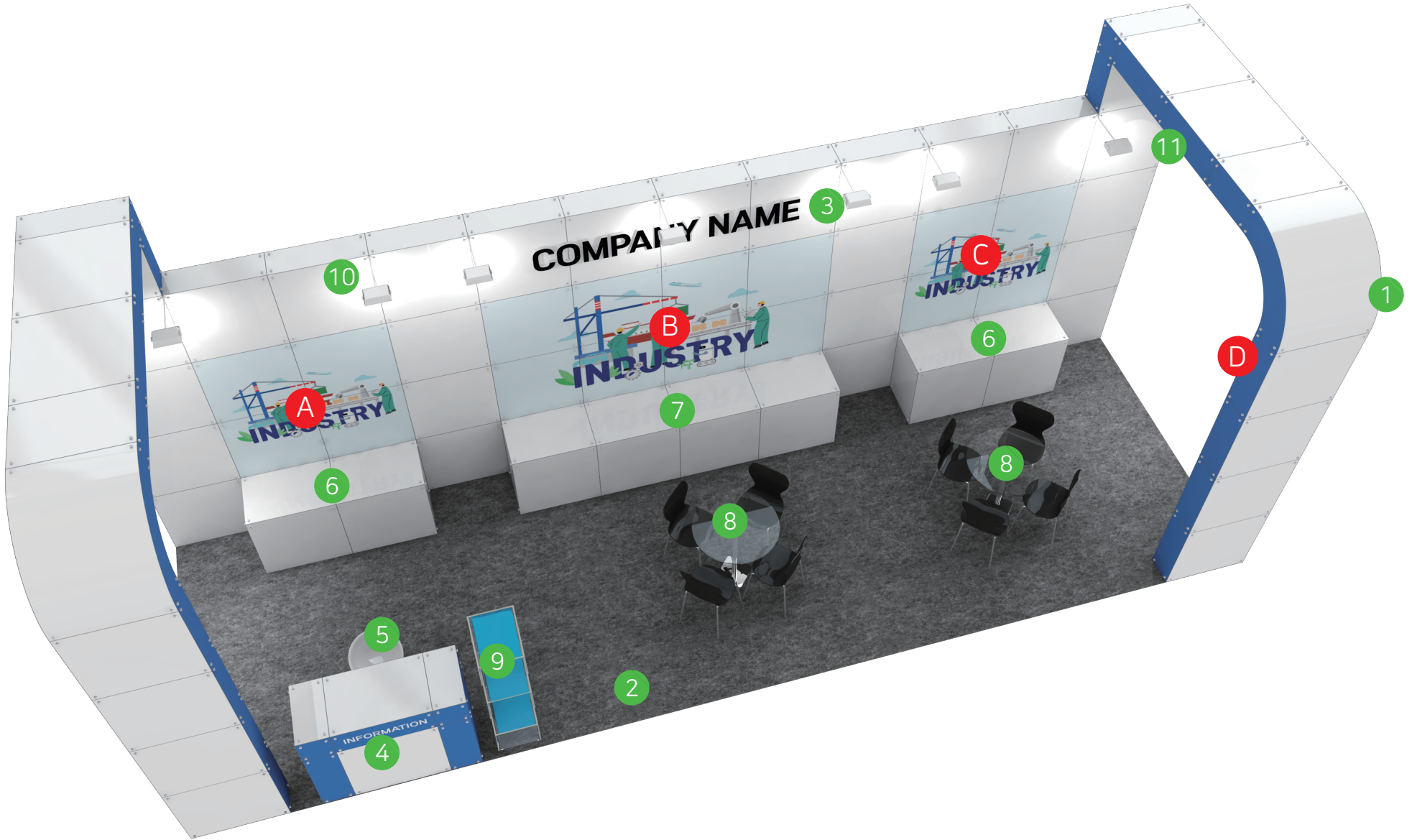

옵션사항

- A (유료) 그래픽 출력
1.496m X 1.496, 켈지
 - B (유료) 그래픽 출력
2.992m X 1.496, 켈지
 - C (유료) 그래픽 출력
1.496m X 1.496, 켈지
 - D (무료) 부스 칼라 3가지 칼라중 선택
- 빨강

파랑

초록

기본제공사항

NO	품명	사양	수량
1	구조	구조 및 마감 9m X 3m X 3.75m(H) 블록, AL복합패널, 강화유리	1식
2	바닥	바닥 9m X 3m 회색 방염파이텍스	27m ²
3	사인	상호사인 텍스트 검정 시트컷팅 가로:3m 세로:0.75m 이내	1개소
4	집기	인포메이션 1.25m X 0.5m X 1m(H) 블록	1개
5		에어 빠스틀 Φ0.45 X 0.665~0.88(H)	1개
6		진열테이블A 1.5m X 0.5m X 0.75(H) 블록 (고정식)	2개
7		진열테이블B 3m X 0.5m X 0.75(H) 블록 (고정식)	1개
8		상담테이블(4인석) φ 0.75m X 0.73m(H), 의자4개	2식
9	카다로그꽂이	접이식 0.225m X 0.31 X 1.47m(H)	1개
10	전기	H.Q.I LED 50W	☞ 6개
11		매입등 LED 10W	○ 6개
12		콘센트 220V 2구	⦿ 2개
13		전력 220V 단상	3kW

※ 상기 외 추가사항은 별도의 비용이 발생합니다.

프리미엄부스 A형 3부스 제공내역 (단위 : mm)



제12회 2024.10.24(목)-27(일)
한국국제건설기계전

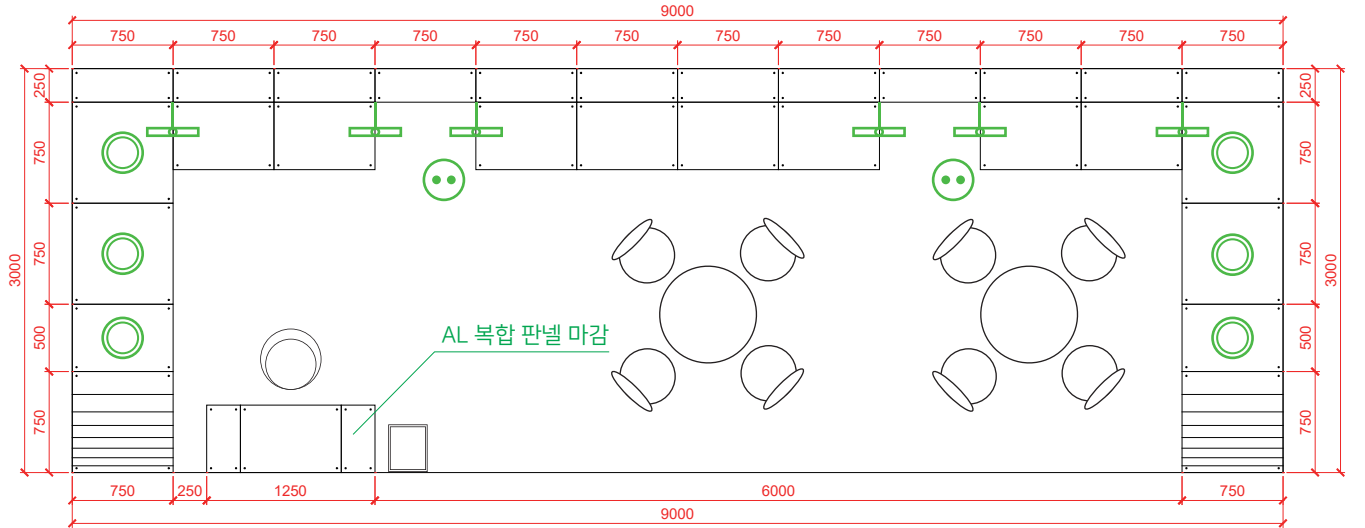

평면도
Scale: none

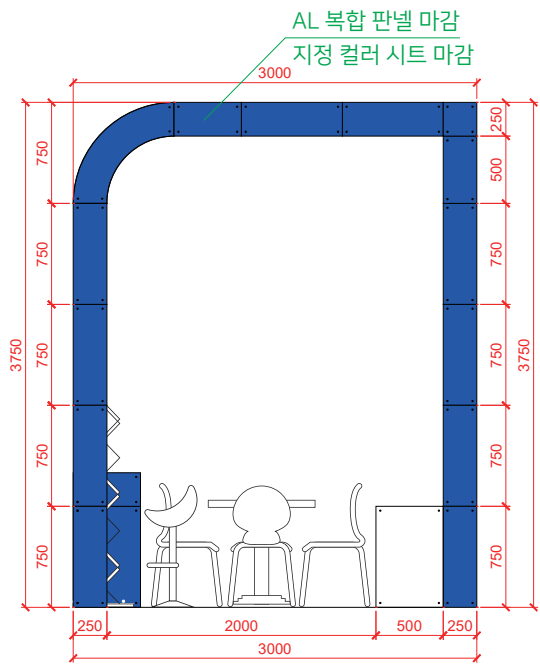

입면도(우)
Scale: none

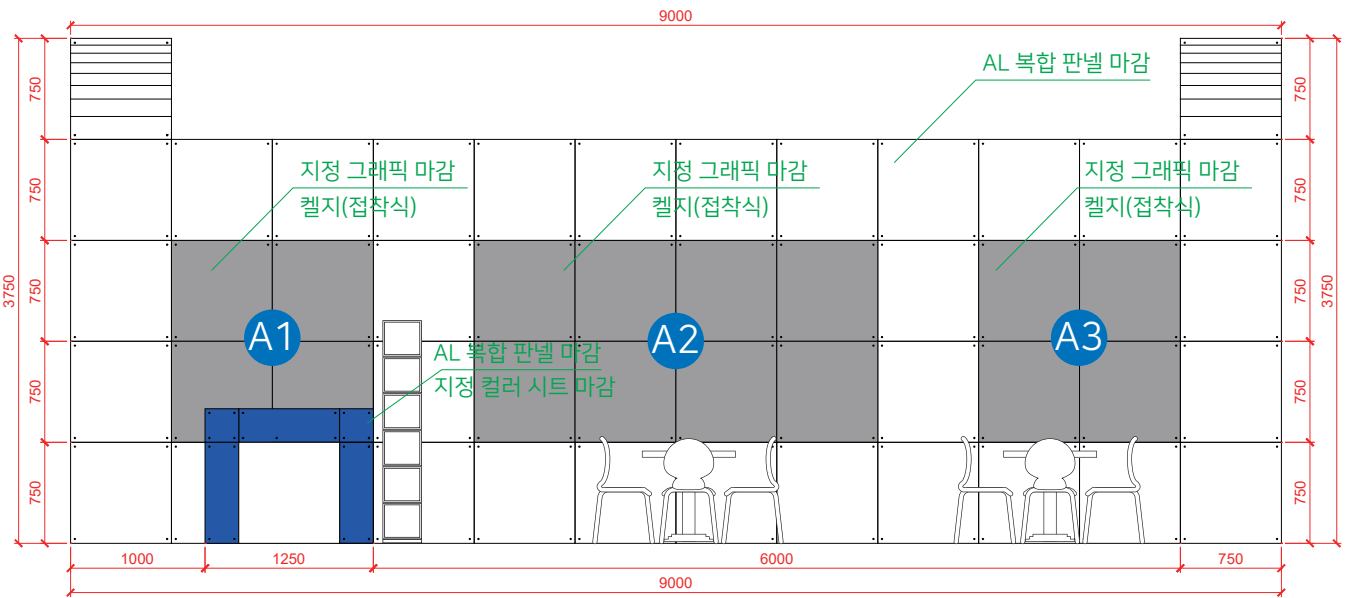

정면도
Scale: none

A1 그래픽(출력)규격: 1500mm X (H)1500mm
소재 : 켈지

A2 그래픽(출력)규격: 3000mm X (H)1500mm
소재 : 켈지

A3

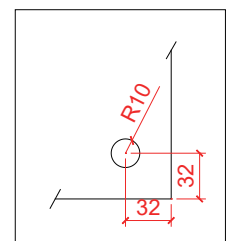
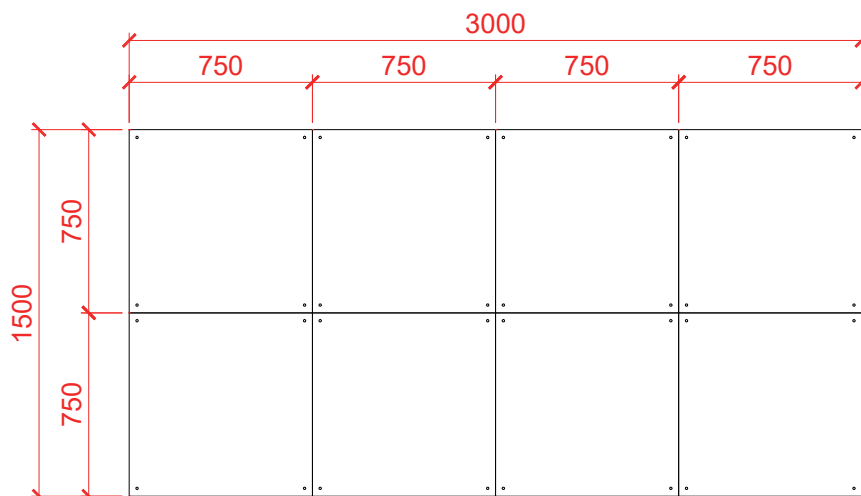
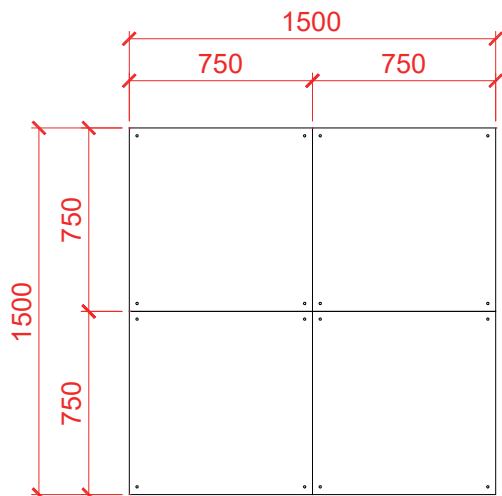

타공 규격 및 위치

※ 아래의 그림은 연출된 이미지로써 실제와 다소 차이가 있을 수 있습니다.

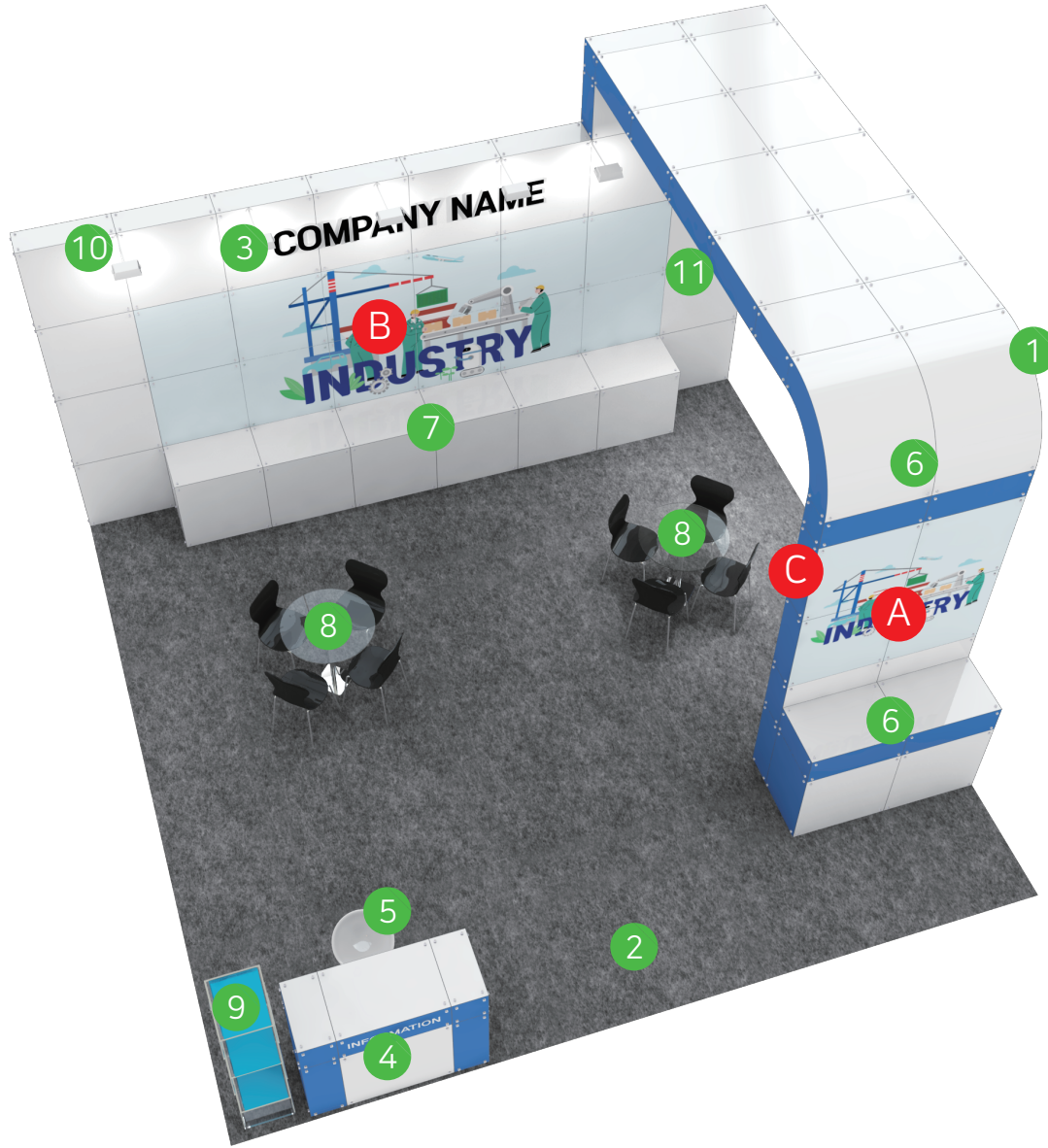

옵션사항

A (유료) 그래픽 출력
1.496m X 1.496, 켈지

B (유료) 그래픽 출력
4.488m X 1.496, 켈지

C (무료) 부스 칼라 3가지 칼라중 선택



기본제공사항

NO	품명	사양	수량
1	구조	구조 및 마감 6m X 6m X 3.75m(H) 블록, AL복합패널, 강화유리	1식
2	바닥	바닥 6m X 6m 회색 방염파이텍스	36m ²
3	사인	상호사인 텍스트 검정 시트컷팅 가로:3m 세로:0.75m 이내	1개소
4	집기	인포메이션 1.25m X 0.5m X 1m(H) 블록	1개
5		에어 빠스틀 Φ0.45 X 0.665~0.88(H)	1개
6		진열테이블A 1.5m X 0.5m X 1m(H) 블록 (고정식)	1개
7		진열테이블B 4.5m X 0.5m X 0.75m(H) 블록 (고정식)	1개
8		상담테이블(4인석) φ 0.75m X 0.73m(H), 의자4개	2식
9	카다로그꽂이 접이식 0.225m X 0.31 X 1.47m(H)	1개	
10	전기	H.Q.I LED 50W	4개
11		매입등 LED 10W	8개
12		콘센트 220V 2구	2개
13		전력 220V 단상	4kW

※ 상기 외 추가사항은 별도의 비용이 발생합니다.

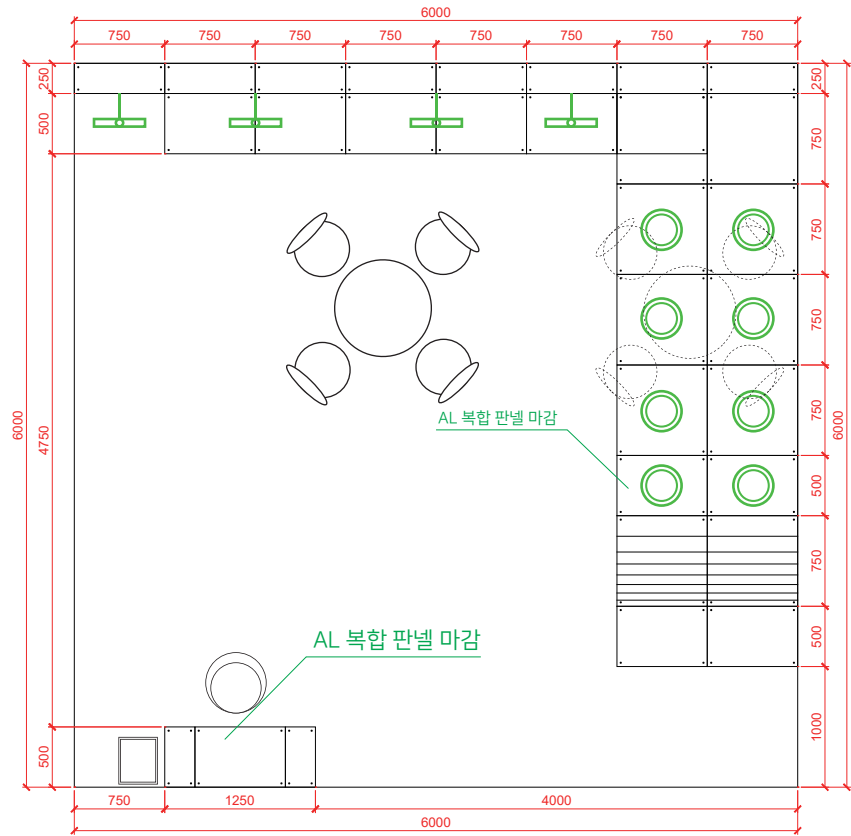

평면도
Scale: none

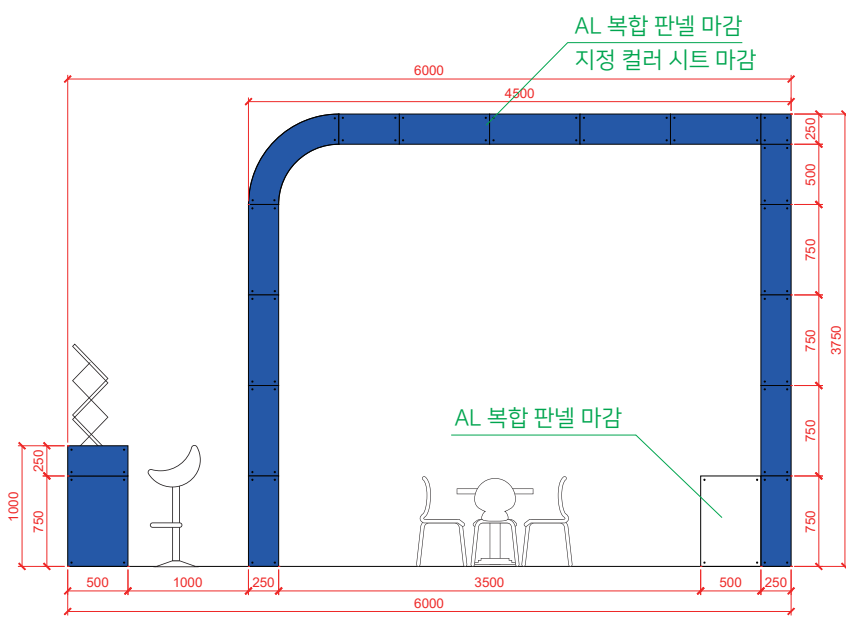

입면도(우)
Scale: none

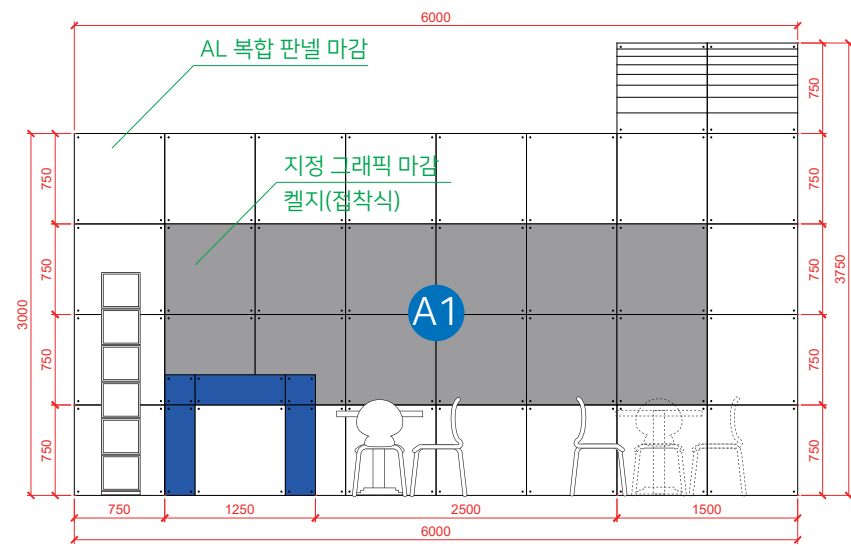

정면도
Scale: none

A1 그래픽(출력)규격: 4500mm X (H)1500mm
소재 : 켈지

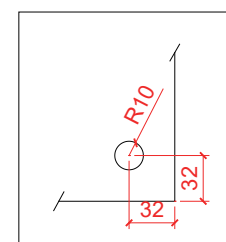
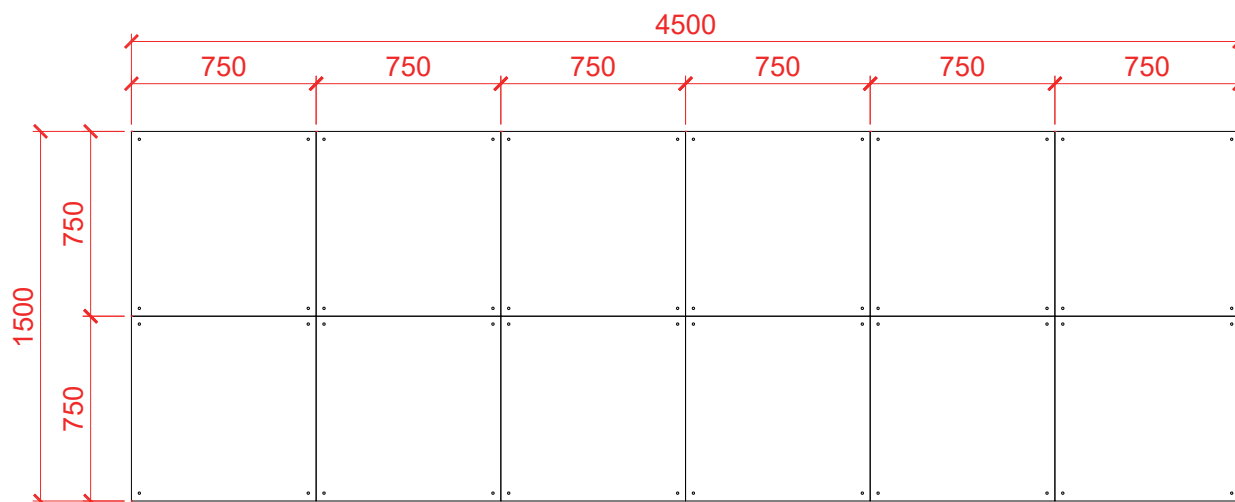

타공 규격 및 위치

※ 아래의 그림은 연출된 이미지로써 실제와 다소 차이가 있을 수 있습니다.

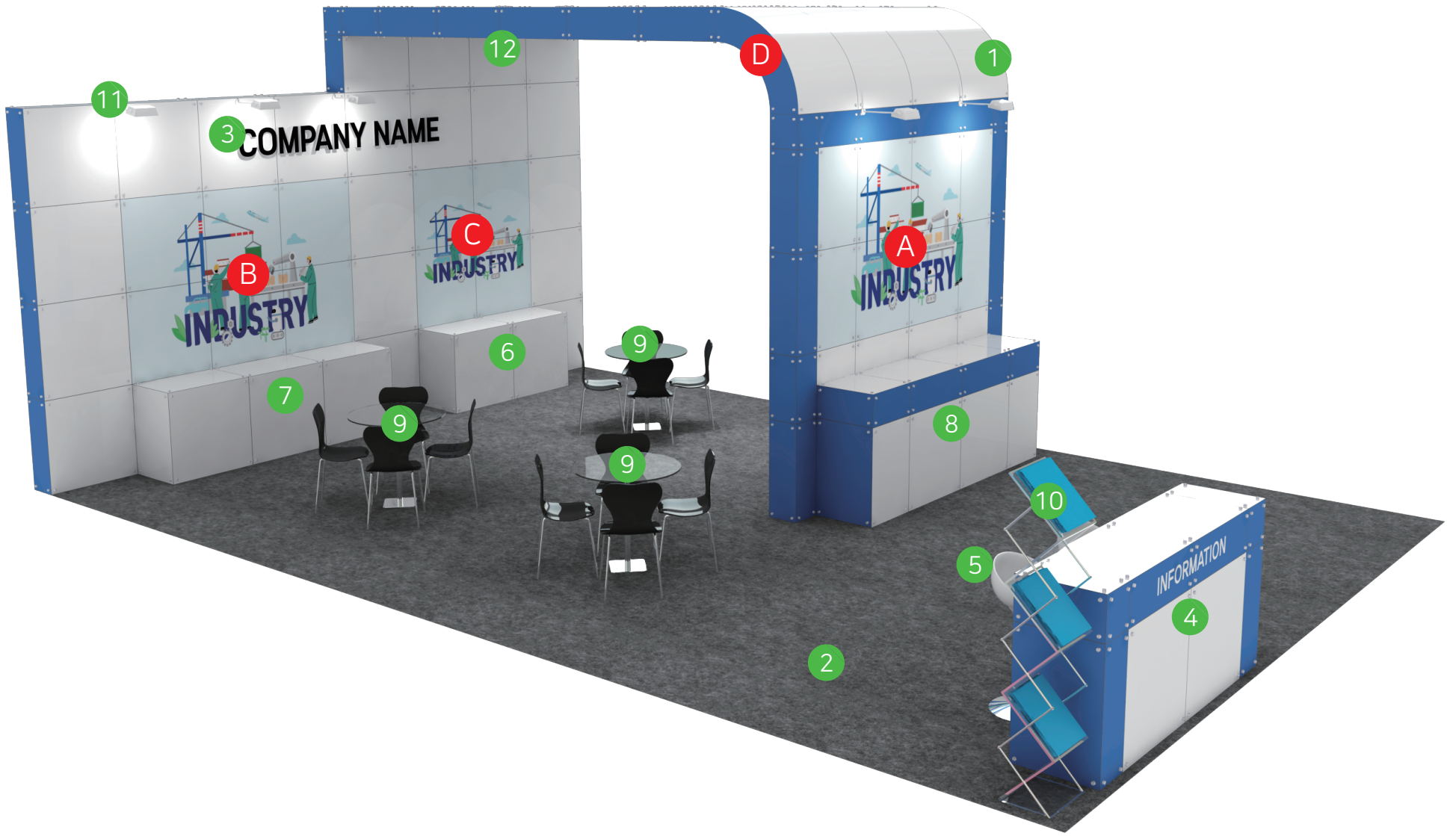

옵션사항

A (유료) 그래픽 출력
2.492m X 1.496, 켈지

C (유료) 그래픽 출력
1.496m X 1.496, 켈지

D (무료) 부스 칼라 3가지 칼라중 선택

B (유료) 그래픽 출력
2.244m X 1.496, 켈지



기본제공사항

NO	품명	사양	수량		
1	구조	구조 및 마감	6m X 9m X 3.75m(H) 블럭, AL복합패널, 강화유리	1식	
2	바닥	바닥	6m X 9m 회색 방염파이텍스	54m ²	
3	사인	상호사인	텍스트 검정 시트컷팅 가로:3m 세로:0.75m 이내	1개소	
4	집기	인포메이션	2m X 0.5m X 1m(H) 블럭	1개	
5		에어 빠스톨	Φ0.45 X 0.665~0.88(H)	2개	
6		진열테이블A	1.5m X 0.5m X 0.75m(H) 블럭 (고정식)	1개	
7		진열테이블B	2.25m X 0.5m X 0.75m(H) 블럭 (고정식)	1개	
8		진열테이블C	2.5m X 0.5m X 1m(H) 블럭 (고정식)	1개	
9		상담테이블(4인석)	φ 0.75m X 0.73m(H), 의자4개	3식	
10		카다로그꽂이	접이식 0.225m X 0.31 X 1.47m(H)	1개	
11		전기	H.Q.I	LED 50W	5개
12			매입등	LED 10W	12개
13			콘센트	220V 2구	4개
14	전력		220V 단상	6kW	

※ 상기 외 추가사항은 별도의 비용이 발생합니다.

프리미엄부스 A형 6부스 제공내역 (단위 : mm)



제12회 2024.10.24(목)-27(일)
한국국제건설기계전

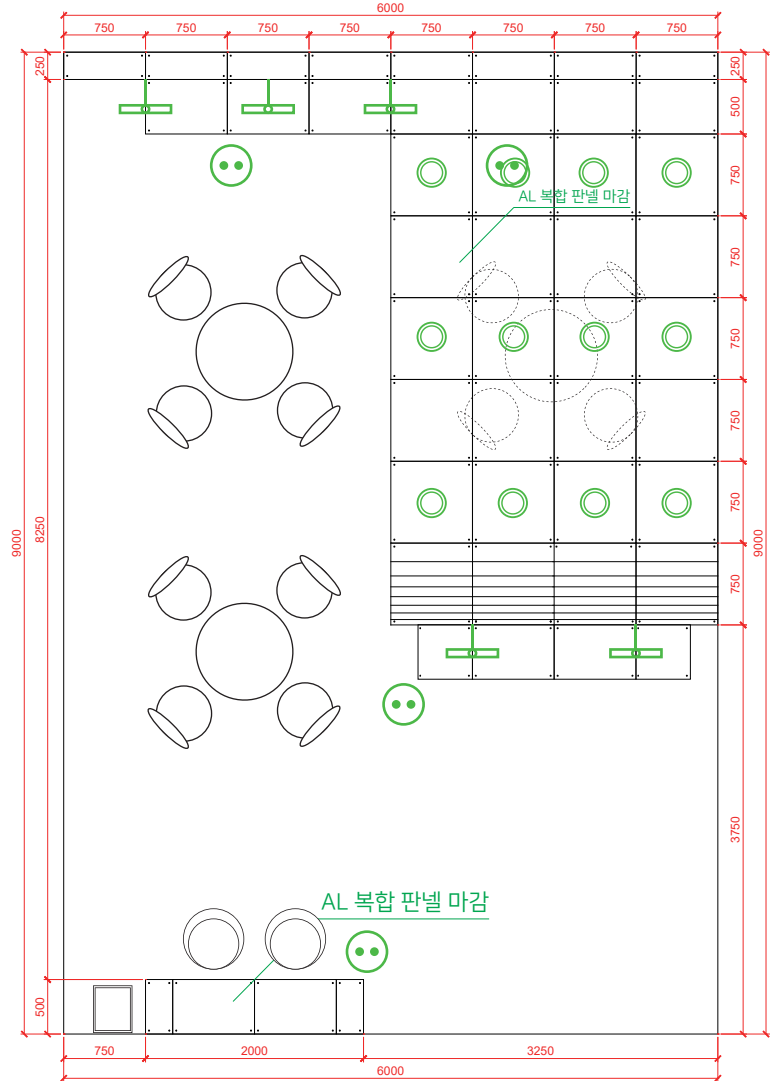
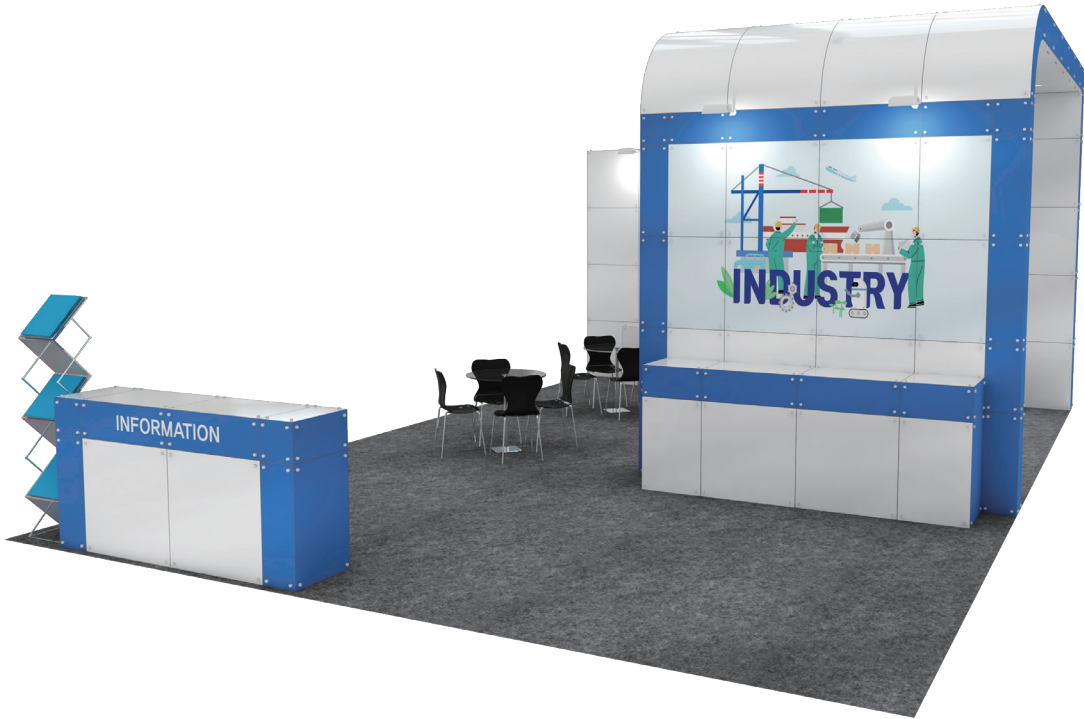

평면도
Scale: none

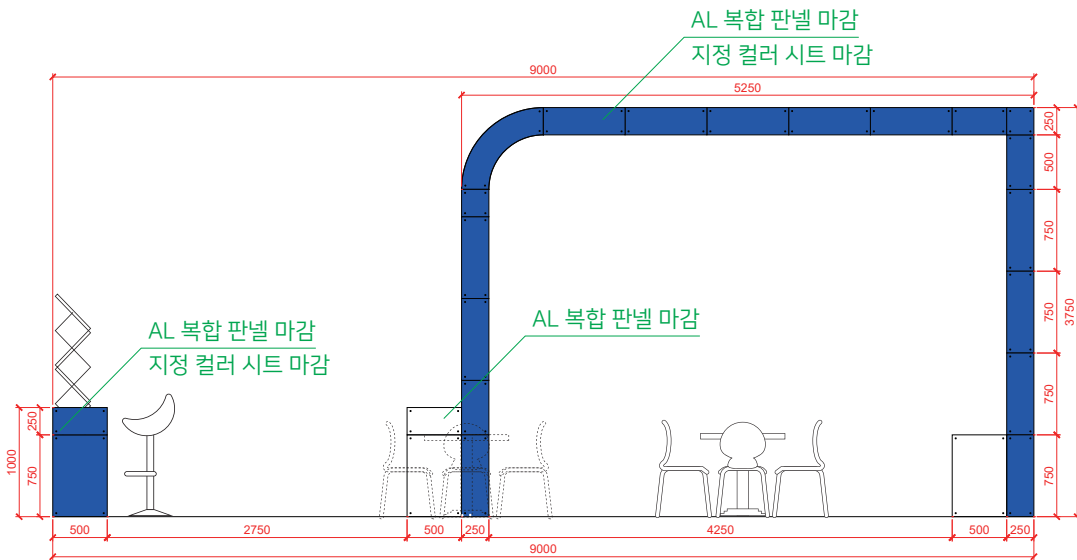

입면도(좌)
Scale: none

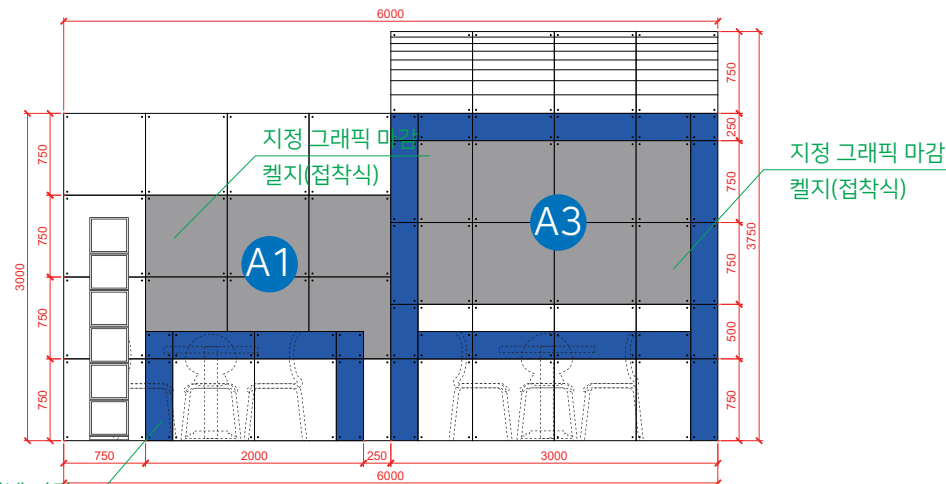

정면도
Scale: none

A1 그래픽(출력)규격: 2250mm X (H)1500mm
소재 : 켈지

A2 그래픽(출력)규격: 1500mm X (H)1500mm
소재 : 켈지

A3 그래픽(출력)규격: 2500mm X (H)1500mm
소재 : 켈지

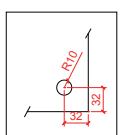
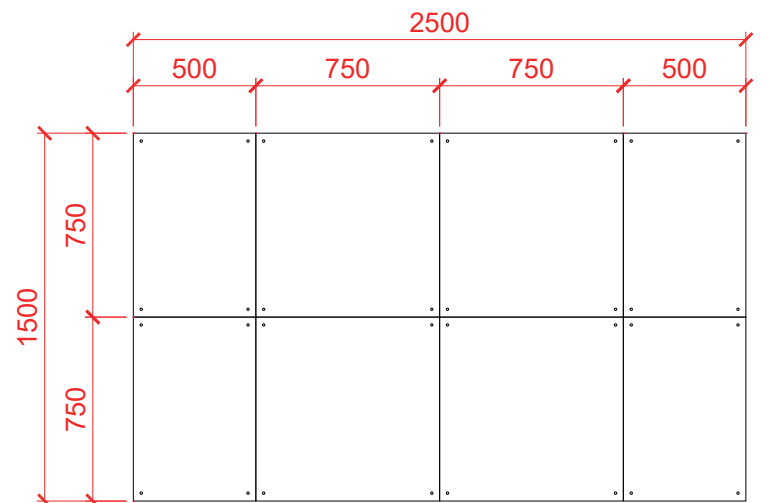
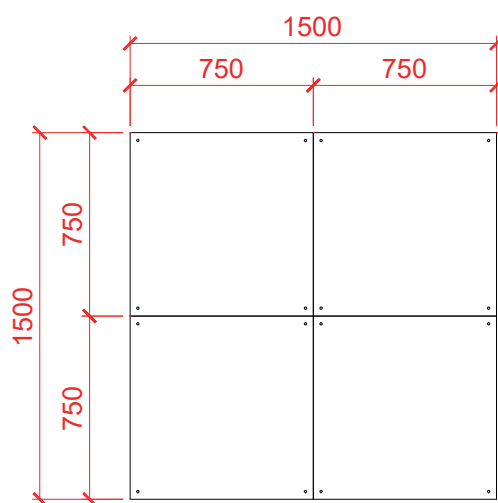
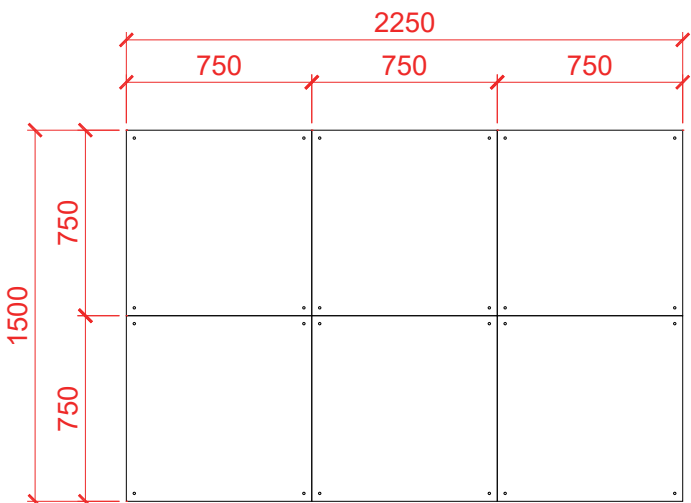

타공 규격 및 위치

프리미엄부스 제작의뢰서 고급형 A형

1. 기본정보

참가사명	
담당자명	
직통번호	
핸드폰	
이메일	

2. 부스신청정보

ZONE		부스번호	
부스타입	<input type="checkbox"/> 프리미엄 고급A형	<input type="radio"/> 2부스	<input type="radio"/> 3부스 <input type="radio"/> 4부스 <input type="radio"/> 6부스

3. 옵션사항

A 그래픽출력 ※ 출력+시공비가 포함된 금액입니다. 디자인 의뢰서 별도 청구됩니다.

B 부스칼라 빨강 파랑 초록

(무료) 고딕체 텍스트 시트커팅

C 부스칼라
(한글상호)

--	--	--	--	--	--	--	--	--	--	--	--	--	--	--	--	--	--	--	--

(영문상호)

--	--	--	--	--	--	--	--	--	--	--	--	--	--	--	--	--	--	--	--

D 안내대 로고 (유료) 칼라로고 삽입 (0.75mm x 0.75mm) 1개소 : 50,000원

금 액	원	기타	
공급가액	원	의뢰사항	
세액(10%)	원		

상기와 같이 "한국국제건설기계전" 의 프리미엄 제작의뢰를 요청합니다.

※ 첨부서류
사업자등록증 사본 1부
통장사본(과오납 처리용) 1부
202
대표자 : (직인 or 서명)
※ 별도외 견적서는 제공하지 않습니다.
※ 위 금액은 부가가치세 별도 입니다.
담당자 : (직인 or 서명)

※ 1. 프리미엄부스 제작의뢰서는 제12회 한국국제건설기계전 프리미엄 부스 공식 시공업체로 선정되는 업체에 제출해주시기 바랍니다.
2. 공식 시공업체는 공공입찰을 통해 선정되며, 선정 업체 정보는 추후 전시회 웹사이트 공지사항 및 동 부스안내서에 공지될 예정입니다.